

Arbi Bathroom

Face



Arbi

Bathroom

collection

FACE

index

p 02—09
comp. 01

p 10—15
comp. 02

p 16—21
comp. 03

p 22—27
comp. 04

p 28—35
comp. 05

p 36—41
comp. 06

p 42—47
comp. 07

Una piccola composizione dove materiali all'avanguardia come il PET ed il gres Iris Black Marquinia vengono proposti assieme. Il lavabo Ghost tutto fuori in ceramica appoggia su un piano da 1,2 cm, che simula le venature preziose del marmo. La specchiera Light Tonda con faretto On, la mensola Slide Nera e gli accessori in alluminio completano la composizione.

This neat composition features a mixture of cutting-edge materials like PET and Gres Iris Black Marquina. The Ghost ceramic countertop washbasin rests on a 1.2 cm top which replicates a luxury marble grain pattern. The Light Tonda mirror with the On spotlight, the Slide shelf in Nero and the aluminium accessories complete this composition.

Une petite composition où des matériaux à l'avant-garde comme le PET et le grès Iris Black Marquinia sont proposés ensemble. Le lavabo à poser Ghost en céramique posé sur un plan de 1,2 cm, simule les veinures précieuses du marbre. Le miroir Light Tonda avec le spot On, l'étagère Slide Nera et les accessoires en aluminium complètent la composition.

Eine kleine Kombination, bei der fortschrittliche Materialien wie PET und Steinzeug Iris Black Marquinia gemeinsam präsentiert werden. Die Waschschale Ghost aus Keramik ruht auf einer 1,2 cm starken Waschtischplatte, die die edle Maserung von Marmor nachahmt. Der Spiegel Light Tonda mit Leuchte On, das Regal Slide Nera und das Zubehör aus Aluminium vollenden die Kombination.

Небольшая композиция, в которой авангардные материалы, такие как PET и gres Iris Black Marquinia, предлагаются вместе. Устанавливаемый полностью снаружи, керамический умывальник Ghost лежит на столешнице толщиной 1,2 см, которая воспроизводит натуральные прожилки мрамора. Настенное зеркало Light Tonda с подсветкой On, полочка Slide черного цвета и алюминиевые аксессуары довершают композицию.

dimensioni L 105.6 x P 50.5 cm
(L 205 con sporgenza mensola e pensili)

finiture PE1 PET BIANCO
lavabo Ghost in ceramica
piano top in gres Iris Black Marquinia Sp. 1.2 x L 105.6 x P 50.5 cm
specchiera Light Tonda Ø 68 cm
faretto On led
vasca Clio in Tekno opaco

FACE composizione 01

PE1
PET Bianco









Ideali da inserire in piccoli spazi, queste piccole composizioni si rivelano delle soluzioni estremamente funzionali, grazie ai lavabi consolle Today 61 in mineralguss e alla specchiera Light con faretto Thunder. Il doppio cassetto consente di sfruttare al meglio lo spazio a disposizione e il contrasto tra il bianco e il color Visone dà movimento all'insieme.

Perfect for small spaces, these compact compositions prove to be ultra-functional solutions thanks to the Today 61 washbasin console in Mineralguss and the Light mirror with Thunder spotlight. The two drawers allow you to fully exploit all the available space and the contrast between the Bianco and Visone colour choices adds movement to the overall look.

Parfaites pour être installés dans les petits espaces, ces petites compositions se révèlent être des solutions extrêmement fonctionnelles, grâce aux lavabos consoles Today 61 en mineralguss et au miroir Light avec le spot Thunder. Le double tiroir permet d'exploiter au mieux l'espace à disposition et le contraste entre le blanc et le coloris Visone donne du mouvement à l'ensemble.

Ideal für Räume mit geringem Platzangebot sind diese kleinen Kombinationen, die sich dank der Waschtische Today 61 aus Mineralguss und des Spiegels Light mit Leuchte Thunder als extrem funktionale Lösungen erweisen. Der doppelte Auszug gestattet das optimale Nutzen des vorhandenen Platzes und der Kontrast zwischen Schwarz-Weiß und der Farbe Visone verleiht der Gesamtheit Bewegung.

Идеальные для установки в небольших помещениях, эти композиции содержат чрезвычайно функциональные решения, благодаря консольным умывальникам Today 61 из mineralguss и настенному зеркалу Light с подсветкой Thunder. Двойной ящик позволяет оптимально использовать имеющееся пространство, а контраст между цветом белым и Visone придает динамику всей композиции.

dimensioni L 61 × P 38/43 cm

—
finiture PE2 PET VISONE
lavabo Today 61 in mineralguss
specchiera Light L 49 x H 95 cm

FACE composizione 02

PE2
PET Visone

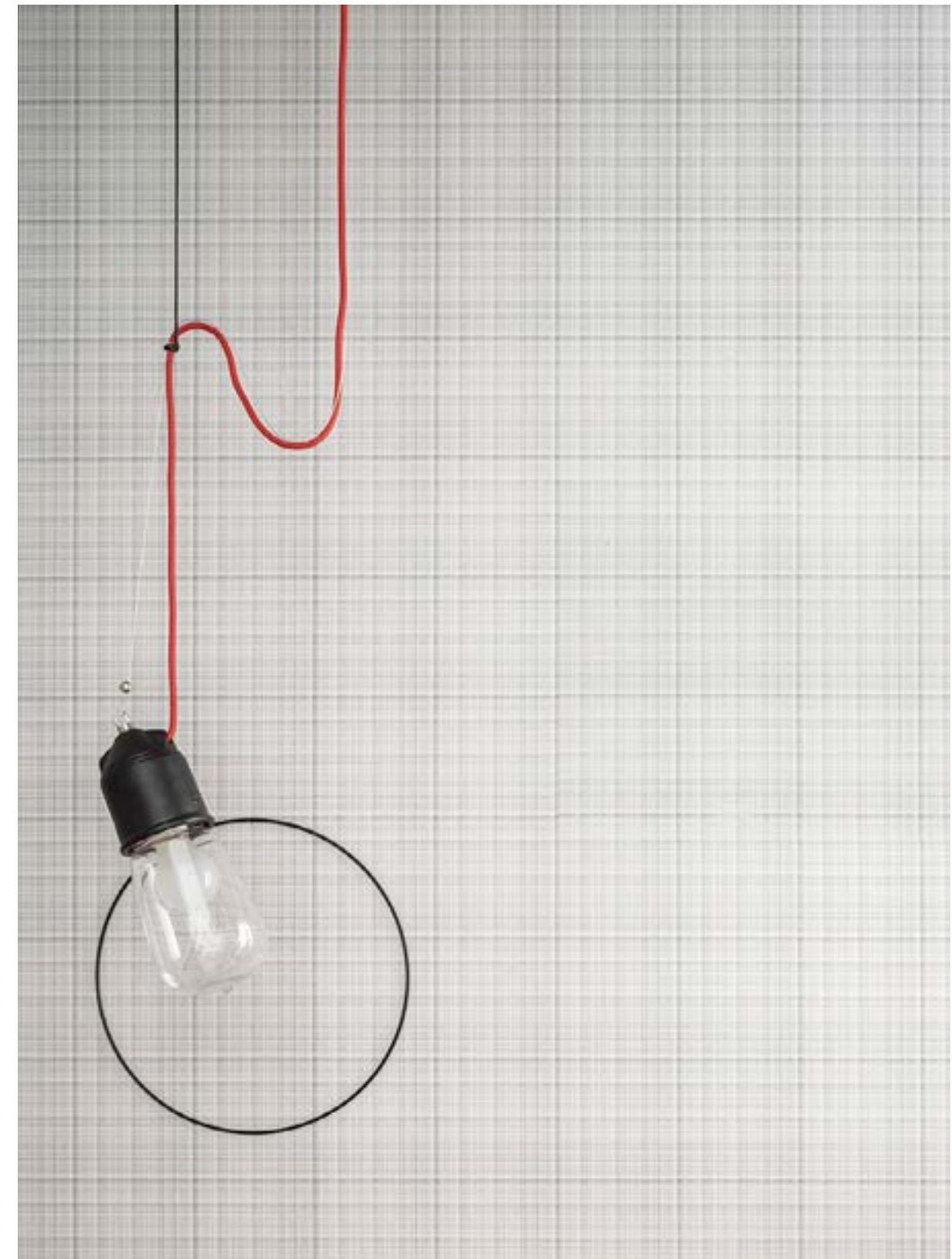





Pochi pezzi essenziali nelle linee compongono questa piccola composizione, dove i frontali color Fango vengono messi in risalto dal contrasto con le gole bianche. Il lavabo consolle Letter 106 in mineralguss con la vasca asimmetrica è una proposta moderna e ricercata, così come la specchiera Tao con luce led perimetrale e specchio al vivo.

A few simple pieces are all that is needed to create this neat composition. Fango-coloured fronts contrast with the white groove handles. The Letter 106 washbasin console in Mineralguss with an asymmetrical basin is an elegant, modern solution, just like the Tao mirror with LED perimeter light and raw-cut mirror.

Quelques pièces essentielles composent cette petite composition, où les façades coloris Fango sont mises en relief par le contraste avec les gorges blanches. Le lavabo consolle Letter 106 en mineralguss avec la vasque asymétrique est une proposition moderne et recherchée, de même que le miroir Tao avec éclairage à led périmétral et miroir avec bords bruts.

Wenige Stücke mit essenziellen Linien lassen diese kleine Kombination entstehen, bei der die Fronten in der Farbe Fango durch den Kontrast zu den weißen Griffmulden hervorgehoben werden. Der Waschtisch Letter 106 aus Mineralguss mit asymmetrischem Becken ist eine moderne und erlesene Wahl, wie auch der Spiegel Tao mit umlaufender LED-Leuchte und geschnittenen Kanten.

Всего несколько деталей с линиями без каких-либо излишеств составляют эту небольшую композицию, где фронтальные элементы цвета Fango подчеркиваются контрастом с белыми врезными ручками. Консольный умывальник Letter 106 из mineralguss с ассиметричной чашей представляет собой современное и изысканное предложение, также как и настенное зеркало Tao со подсветкой LED по периметру и самим парящим над стеной зеркалом.

dimensioni L 106 × P 50.8 cm

—
finiture PE3 PET FANGO

lavabo Letter 106 vasca dx in mineralguss

specchiera Tao L 105 x H 73,4 cm

mensola Slide L 120 cm in alluminio Nero

FACE composizione 03

PE3
PET Fango





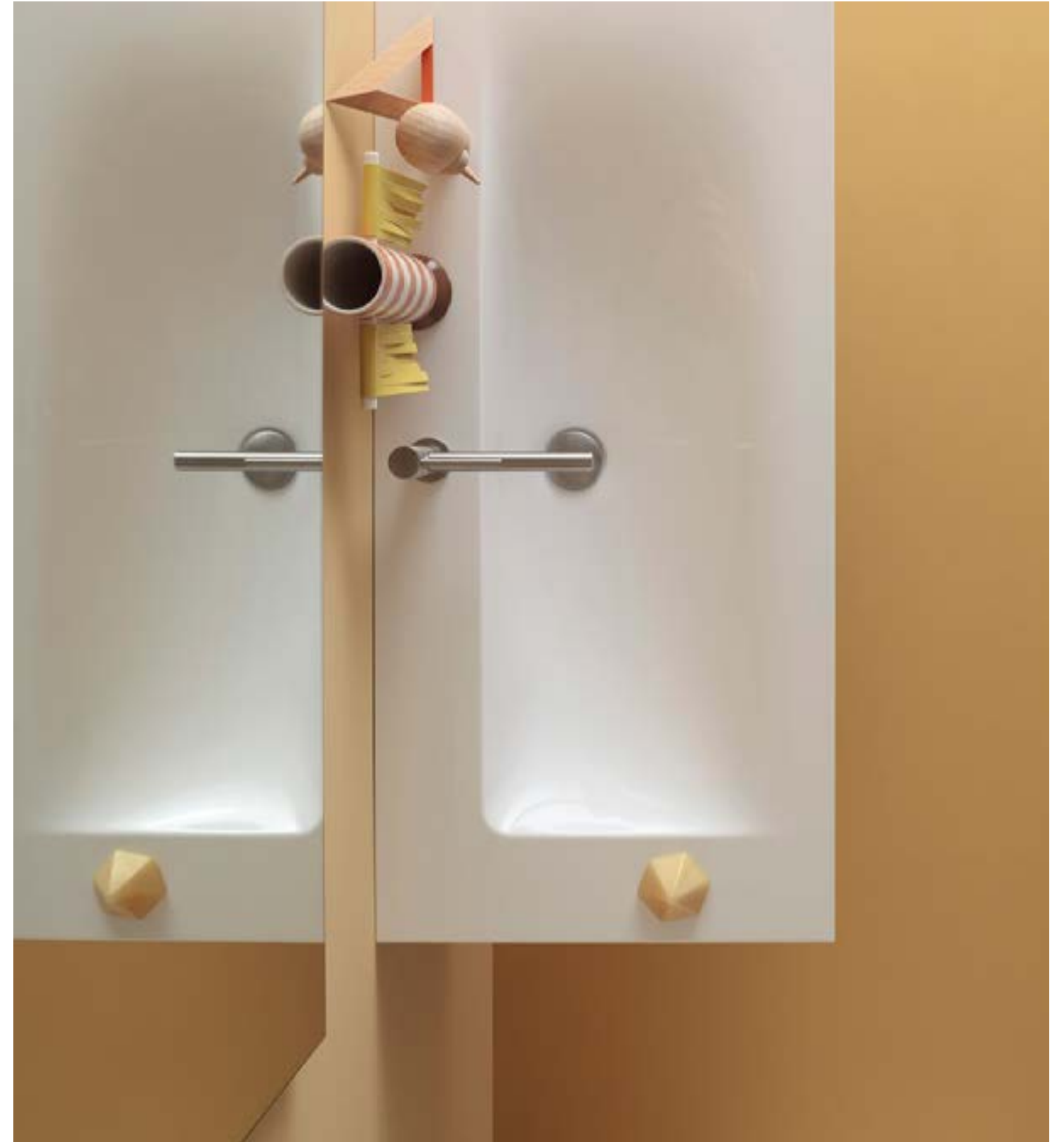

Attenta alle ultime tendenze, questa composizione dalle dimensioni contenute si contraddistingue per la presenza della specchiera Round in metallo Nero con asta verticale che conferisce personalità all'insieme. Il lavabo consolle Letter 71 in mineralguss ha forme morbide e funzionali, che contrastano piacevolmente con la linearità della base con doppio cassetto.

This composition is right on trend. It is compact but full of features, like the Round mirror in Nero metal with a vertical rail that adds real personality. The Letter 71 washbasin console in Mineralguss has a soft, functional form. It creates a great contrast with the linear base unit with two drawers.

Attentive aux dernières tendances, cette composition aux dimensions contenues se distingue pour la présence du miroir Round en métal Nero avec tige verticale qui donne de la personnalité au tout. Le lavabo console Letter 71 en mineralguss a des formes douces et fonctionnelles, qui contrastent agréablement avec la linéarité de l'élément bas avec double tiroir.

Im Einklang mit den aktuellen Trends zeichnet sich diese Kombination mit kompakten Abmessungen durch den Spiegel Round aus Metall in Nero mit senkrechter Stange aus, die der Gesamtheit Charakter verleiht. Der Waschtisch Letter 71 aus Mineralguss hat weiche und funktionale Formen, die einen schönen Kontrast zur Linearität des Unterschranks mit doppeltem Auszug bilden.

Соответствуя последним тенденциям, эта композиция небольших размеров характеризуется наличием зеркала Round с металлической рамой черного цвета с вертикальной рейкой, которая придает индивидуальность всей композиции. Консольный умывальник Letter 71 из mineralguss обладает мягкими и функциональными формами, которые приятно контрастируют с прямолинейностью тумбы с двойным ящиком.

dimensioni L 71 x P 50.8 cm
(L 80 con sporgenza mensola + colonna L 35 cm)

finiture PE2 PET VISONE
lavabo Letter 71 in mineralguss
specchiera Round Ø 70 cm
mensola Slide L 35 cm in alluminio Bianco

FACE composizione 04

PE2
PET Visone







Quattro capienti cassetti H 24,5 consentono di sfruttare al meglio i 120 cm di larghezza di questa soluzione con lavabo consolle Letter 121 in mineralguss con doppia vasca. La presa maniglia a gola bianca, crea due linee orizzontali che diventano un piacevole motivo estetico sulla base. La specchiera Light è efficacemente illuminata dal faretto led Trail L 100 cm.

Four capacious drawers, H. 24.5 cm, allow you to make the most of the full 120 cm of this unit, with a Letter 121 washbasin console in Mineralguss with twin basins. The white groove handle marks out two horizontal lines that create an interesting pattern on the base unit. The Light mirror is well lit by the Trail LED spotlight, W. 100 cm.

Quatre grands tiroir H 24,5 permettent d'exploiter au mieux les 120 cm de largeur de cette composition avec lavabo console Letter 121 en mineralguss avec double vasque. La poignée avec gorge crée deux lignes horizontales qui deviennent un agréable motif esthétique sur l'élément bas. Le miroir Light est efficacement éclairé par le spot à led Trail L 100 cm.

Vier geräumige Schubladen H 24,5 gestatten die optimale Nutzung der Breite von 120 cm dieser Lösung mit Waschtisch Letter 121 aus Mineralguss mit doppeltem Becken. Die weißen Griffmulden lassen zwei waagerechte Linien entstehen, die ein schönes ästhetisches Motiv am Unterschrank kreieren. Der Spiegel Light wird durch die LED-Leuchte Trail B 100 cm effektiv beleuchtet.

Четыре вместительных ящика H.24,5 позволяют использовать оптимальным образом 120 см ширины этого элемента с консольным умывальником Letter 121 из mineralguss с двумя чашами. Белая врезная ручка создает две горизонтальные линии, которые придают приятный эстетический мотив тумбе. Настенное зеркало Light эффективно освещается светильником LED Trail L 100 см.

dimensioni L 121 × P 50.8 cm
+ colonne L 60 cm

—
finiture PE3 PET FANGO
lavabo Letter 121 doppio in mineralguss
specchiera Light L 120 x H 73.4 cm
faretto Trail led L 100 cm

FACE composizione 05

PE3
PET Fango





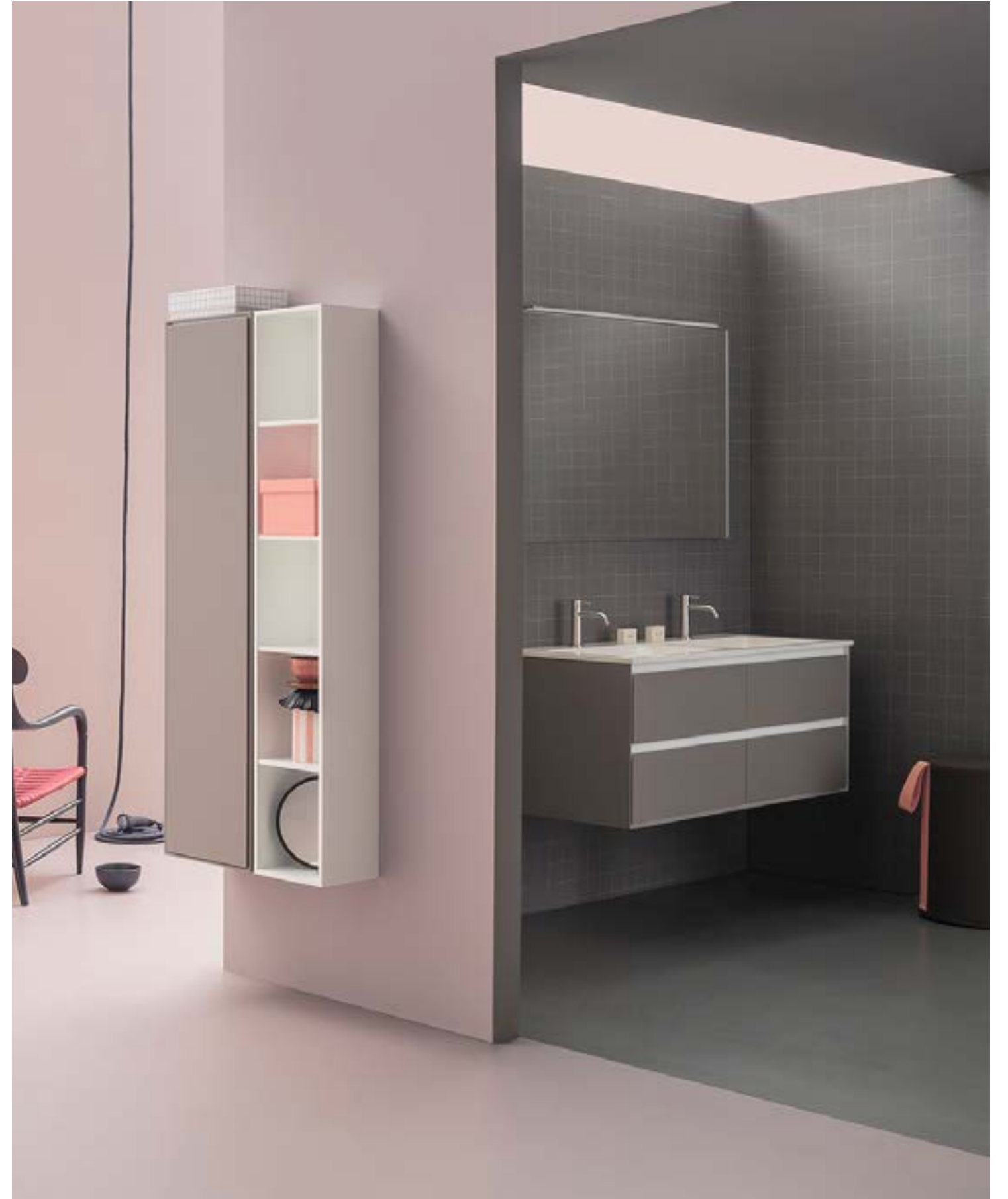



Il lavabo Fine 60 in ceramica, appoggiato a un pratico piano in laminato Grigio Milano, si propone come elemento centrale di questa composizione, che nonostante le dimensioni ridotte rivela una personalità decisa. L'interno bianco del mobile, a contrasto con il frontale ed il piano, riprende la tinta del lavabo mentre la specchiera Fancy e la mensola Slide completano l'insieme.

The Fine 60 ceramic washbasin which stands on a practical Grigio Milano laminate top becomes the central feature in this composition. Despite being compact, it still has real character. The white unit body contrasts with front and top, and picks up on the colour of the basin. The Fancy mirror and the Slide shelf complete the look.

Le lavabo Fine 60 en céramique, posé sur un pratique plan en stratifié Grigio Milano, se propose comme élément central de cette composition, qui malgré les dimensions réduites révèle une personnalité résolue. Le caisson blanc du meuble, en contraste avec la façade et le plan, reprend la teinte du lavabo tandis que le miroir Fancy et l'étagère Slide complètent l'ensemble.

Das Waschbecken Fine 60 aus Keramik, das auf einer praktischen Waschtischplatte aus Laminat Grigio Milano ruht, präsentiert sich als zentrales Element dieser Kombination, die trotz ihrer kompakten Abmessungen eine starke Persönlichkeit zeigt. Der weiße Korpus des Möbels bildet einen Kontrast zur Front und zur Oberplatte und greift den Farbton des Waschbeckens auf, während der Spiegel Fancy und das Regal Slide die Gesamtheit komplettieren.

Керамический умывальник Fine 60, лежащий на практичной столешнице из ламината Grigio Milano, предлагается в качестве центрального элемента композиции, которая, несмотря на небольшие размеры, обнаруживает ярко выраженную индивидуальность. Белый корпус тумбы, контрастируя с передней панелью и топом, воспроизводит цвет умывальника, а настенное зеркало Fancy и полочка Slide довершают композицию.

dimensioni L 95.2 × P 51 cm

—
finiture PE2 PET VISONE
piano in laminato Grigio Milano Sp. 3.6 x L 95.2 x P 51 cm
lavabo Fine 60 in ceramica
specchiera Fancy L 80 cm
mensola Slide L 50 cm in alluminio Bianco

FACE composizione 06

PE2
PET Visone







Materiali preziosi e geometrie pulite caratterizzano l'ambiente bagno. La base L 120 cm in PET Bianco con doppio cassetto viene proposta con il piano top in tekno resina Cemento con vasca integrata Wall 50, caratterizzato da una sofisticata matericità della superficie. La specchiera Zoe con il suo profilo in alluminio Nero offre una doppia fonte di illuminazione lungo i lati più lunghi.

This bathroom features luxury materials and neat patterns. The Bianco PET base unit, W. 120 cm, with two drawers comes with a Cemento Tekno resin top with a built-in Wall 50 washbasin. The surfaces are textured for a sophisticated look. The Zoe mirror with a Nero aluminium profile has two lights running the length of the longest sides.

Des matériaux précieux et des géométries nettes caractérisent la salle de bain. L'élément bas L 120 cm en PET Bianco avec double tiroir est proposé avec le plan de toilette en tekno résine Cemento avec vasque intégrée Wall 50, caractérisé par une matière sophistiquée de la surface. Le miroir Zoe avec son profil en aluminium Nero offre une double source d'éclairage le long des côtés les plus longs.

Edle Materialien und klare Geometrien zeichnen dieses Badezimmer aus. Der Unterschrank B 120 cm aus PET Bianco mit doppeltem Auszug präsentiert sich hier mit der Waschtischplatte aus Quarzwerkstoff Tekno in Cemento mit eingeformtem Becken Wall 50, das sich durch eine raffinierte plastische Oberfläche auszeichnet. Der Spiegel Zoe bietet mit seinem Profil aus Aluminium in Nero eine doppelte Lichtquelle an den zwei langen Seiten.

Ценные материалы и чистые формы характеризуют обстановку ванной комнаты. Тумба L 120 см из PET белого цвета с двойным ящиком предлагается со столешницей из текно Cemento со встроенным умывальником Wall 50, характеризуется утонченной материальностью поверхности. Настенное зеркало Zoe со своим алюминиевым профилем черного цвета предлагает двойной источник освещения вдоль самых длинных сторон.

dimensioni L 120.6 × P 50.5 cm

—
finiture PE1 PET BIANCO

lavabo Wall 50 in tekno resina Cemento Sp. 1.2 x L 120.6 x P 50.5 cm

specchiera Zoe L 120 x H 73.4 cm in alluminio Nero

FACE
composizione 07

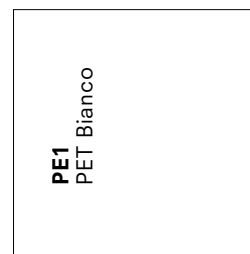





Arbi

Bathroom

finishes

FACE

Arbi, 2019
p — 49

Collezione Face
finishes

NB *
per la reale tonalità delle finiture fare
riferimento al campionario.

PE1
Pet Bianco

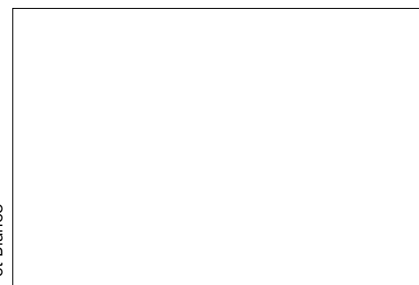

PE2
Pet Visone

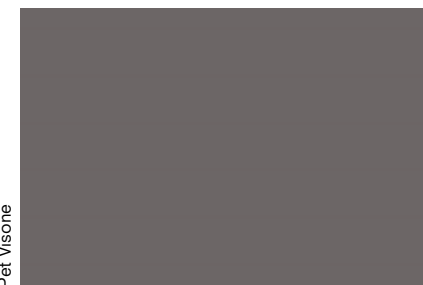

PE3
Pet Fango

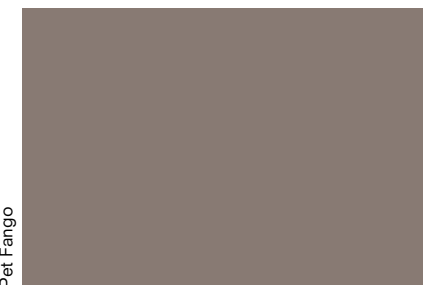

**FACE
finishes.**

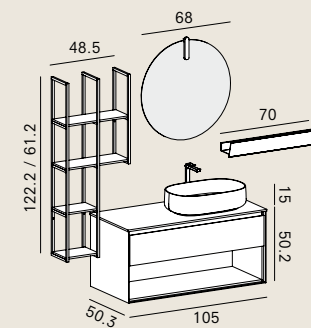
Arbi, 2019
p — 51Collezione Face
size compositions

Face 01 L 105.6 cm × P 50.5 cm
p — 02 PE1 pet bianco
(L 205 cm con sporgenza
mensola e pensili)

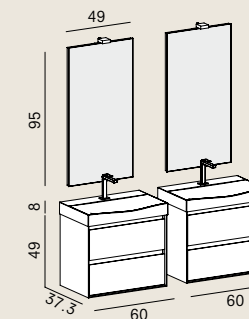

Face 02 L 61 × P 38/43 cm
p — 10 PE2 pet visone

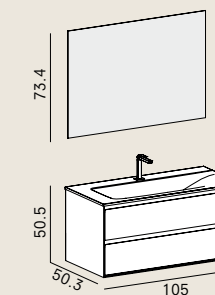

Face 03 L 106 × P 50.8 cm
p — 16 PE3 pet fango

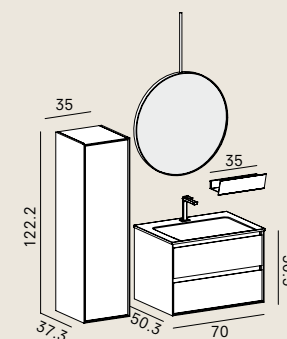

Face 04 L 71 × P 50.8 cm
p — 22 PE2 pet visone
(L 80 cm con sporg. mensola)

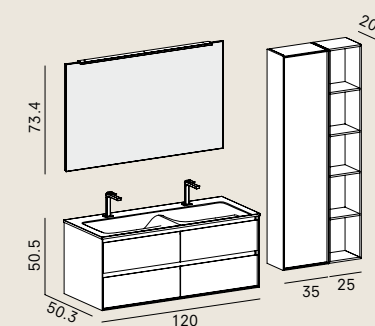

Face 05 L 121 × P 50.8 cm
p — 28 PE3 pet fango

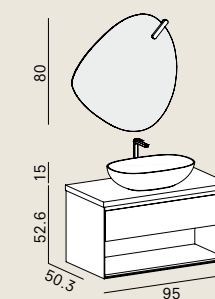

Face 06 L 95.2 × P 51 cm
p — 36 PE3 pet fango

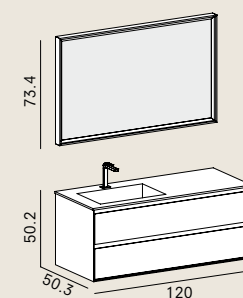

Face 07 L 120.6 cm × P 50.5 cm
p — 42 PE1 pet bianco

FACE
size compositions.

ARBI

BATHROOM

ARBI ARREDOBAGNO SRL

viale Lino Zanussi, 34/A
33070, Maron di Brugnera
Pordenone / Italy

+39 0434 624822
info@arbiarredobagno.it
www.arbiarredobagno.it

CREDITS

design
Ufficio Tecnico Arbi

graphic design
Ufficio Tecnico Arbi

set design
Daniela Moioli
Francesco Simoni

styling
Sara Sarli

photo
Fotografica /
Riccardo Munarin

color separation
Lucegroup.it

thanks to
Cole' Italia
Daniele Di Pietro Ceramiche
Elite To Be
Eponimo
Everlife Design
Hind Rabii
Llot Llov
Manifesto Design
Serena Confalonieri
Schneid
Sipa Sedie
Toscot
Woody Zoody
Zava
Zilio Aldo

print
AGCM (PN)
October, 2018

